

TEHNIČNI LIST

Biopass (BP)

Čitalnik prstnih odtisov Biopass je zasnovan za vgradnjo v steno. Na voljo je v setu, ki vsebuje tudi krmilno enoto DIN in napajalnik.



Različice:

| | |
|----------|----------|
| R7-BP-PW | R8-BP-PW |
| R7-BP-ES | R8-BP-ES |
| R7-BP-SB | R8-BP-SB |
| R7-BP-MW | R8-BP-MW |
| R7-BP-IW | R8-BP-IW |
| R7-BP-AT | R8-BP-AT |



Tehnični podatki



| | |
|---------------------------------------|----------------------------------|
| Kapaciteta | 498 prstnih odtisov |
| Napajalna napetost | 5 V, DC |
| Temperaturno območje delovanja | -20 °C do +60 °C |
| Čas prepoznave prstnega odtisa | <0,8 s |
| Maksimalna vlažnost okolice | do 95 % IP54 |
| Kapacitivni senzor | FPC1011F3, 172 × 200 px |
| Povezava s krmilno enoto | 256-bitna, enkriptirana |
| Uporabniški vmesnik | 3-barvna LED, piskač, aplikacija |
| FAR | 1:1,000,000 |
| FRR | 1:100 |
| Maksimalni tok (5 V) | 280 mA |
| Maksimalna moč | 1,4 W |
| Moč v stanju pripravljenosti | 0,696 W |
| UV zaščita | ✓ |
| Dolžina kableske povezave | max 40 m |

Proizvod je v skladu s pravilnikom o elektromagnetni združljivosti (EMC) 2004/108/EG, objavljenem v uradnem listu evropske unije L 390/24 dne 31. 12. 2004.

Uporabljeni so naslednji harmonizirani standardi:

EN61000-4-5:2016
 EN61000-6-2:2016
 EN61000-6-3:2007/A1 2011
 EN55032:2012/AC:2013

| | | | | | | |
|-------------|---|-----------------|--|-----------------|---|--|
| Šifra | R7 | R7-BP-PW | R7-BP-ES | R7-BP-SB | | |
| | R8 | R8-BP-PW | R8-BP-ES | R8-BP-SB | | |
| FOTOGRAFIJA |  | |  | |  | |
| BARVA | bela-sijaj | | srebrna-mat | | črna-mat | |

| | | | | | | |
|-------------|---|-----------------|--|-----------------|---|--|
| Šifra | R7 | R7-BP-MW | R7-BP-IW | R7-BP-AT | | |
| | R8 | R8-BP-MW | R8-BP-IW | R8-BP-AT | | |
| FOTOGRAFIJA |  | |  | |  | |
| BARVA | bela-mat | | bež-sijaj | | antracit | |

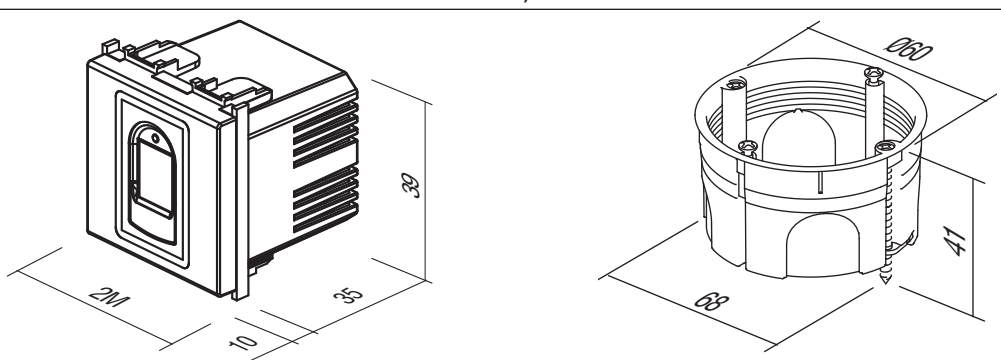
| | | |
|-------------------|--|-------|
| DIMENZIJE (mm) | širina | 84 |
| | višina | 84 |
| | globina | 35,50 |
| RISBA |  | |

*Vse mere so v mm.

*Vse meritve imajo toleranco +/- 0,1 mm.